



Enrouleur haut de gamme au design élégant, idéal pour des utilisations régulières grâce à son retensionneur de visuel

## Caractéristiques

- Structure en aluminium anodisé
- Amorce avec glissière adhésive
- Rail clippant avec glissière adhésive
- Mât hybride télescopique
- Pieds ajustables (molette réglable)
- Sac nylon matelassé avec ouverture latérale pour une meilleure extraction de l'enrouleur

## Les + produits

- Renouvellement du visuel simple (glissière adhésive)
- Retensionneur externe
- 6 formats disponibles : 800, 1000, 1200, 1500, 2000 et 2400 mm
- Mât ajustable : de 1520 à 2130 mm

## Média recommandé

- Textile, PVC, bâche
- 500 g/m<sup>2</sup>
- Ajouter 200 mm à la longueur du visuel pour la fixation à l'amorce de l'enrouleur

Les gabarits d'impression mis à disposition sont fournis à titre indicatif. Ils tiennent compte de procédés internes qui peuvent varier selon vos équipements, matières & finitions. En cas d'impression par vos soins, il vous appartient de tester au préalable la compatibilité de votre media avec le produit avant utilisation.



Sac matelassé à ouverture latérale



Retensionneur externe



Mât hybride télescopique

# Enrouleurs BARRACUDA

V1



## Dimensions visibles du visuel

Référence	Dimensions visibles du visuel (mm)
Barracuda 800 mm	1520/2130 x 800
Barracuda 1000 mm	1520/2130 x 1000
Barracuda 1200 mm	1520/2130 x 1200
Barracuda 1500 mm	1520/2130 x 1500
Barracuda 2000 mm	1520/2130 x 2000
Barracuda 2400 mm	1520/2130 x 2400

## Informations structure

Référence	Désignation	Dimensions structure assemblée (mm) h x l x p	Poids structure assemblée	Dimensions colis (mm) h x l x p	Poids colis
WH321C-800A3	Barracuda 800mm	1605/2210 x 860 x 200	4,25 kg	145 x 955 x 235	5,3 kg
WH321C-1000A3	Barracuda 1000mm	1605/2210 x 1060 x 200	4,97 kg	135 x 1153 x 235	6,63 kg
WH321C-1200A3	Barracuda 1200mm	1605/2210 x 1260 x 200	6,16 kg	130 x 1350 x 240	7,95 kg
WH321C-1500A3	Barracuda 1500mm	1605/2210 x 1560 x 200	7,33 kg	130 x 1650 x 235	9,94 kg
WH321C-2000A3	Barracuda 2000mm	1605/2210 x 2060 x 200	9,14 kg	130 x 2145 x 245	13,25 kg
WH321C-2400A3	Barracuda 2400mm	1605/2210 x 2460 x 200	10,58 kg	130 x 2560 x 240	15,9 kg

## Montage de la structure

1

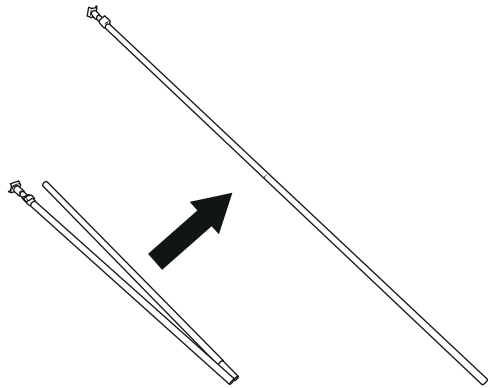

2

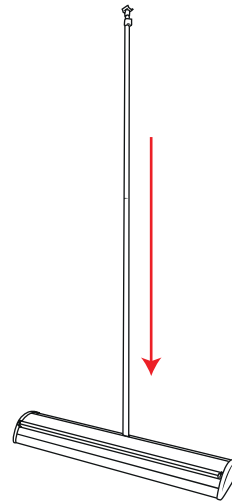

3

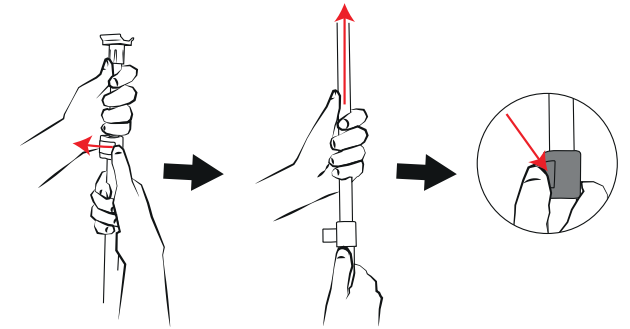

4

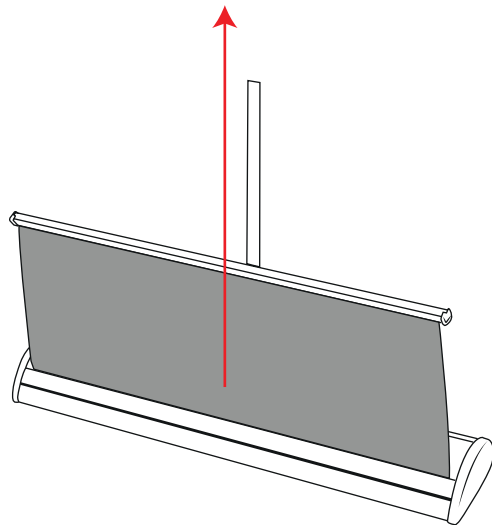

5

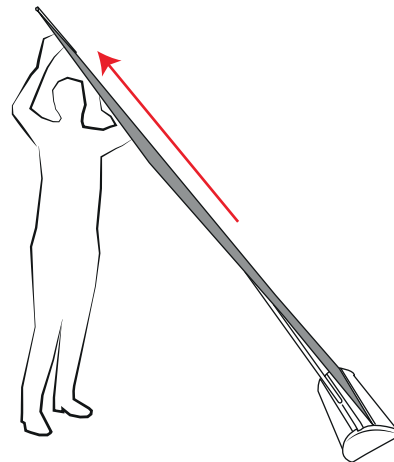

6

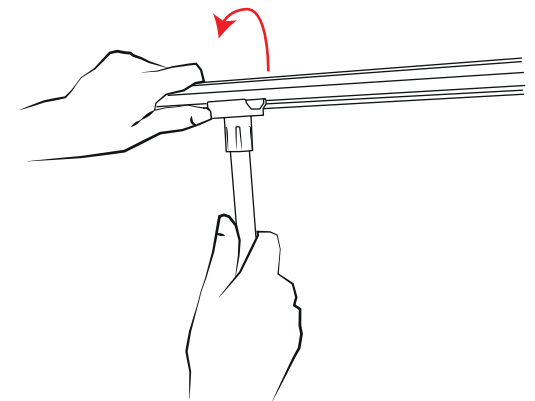

## Montage du visuel

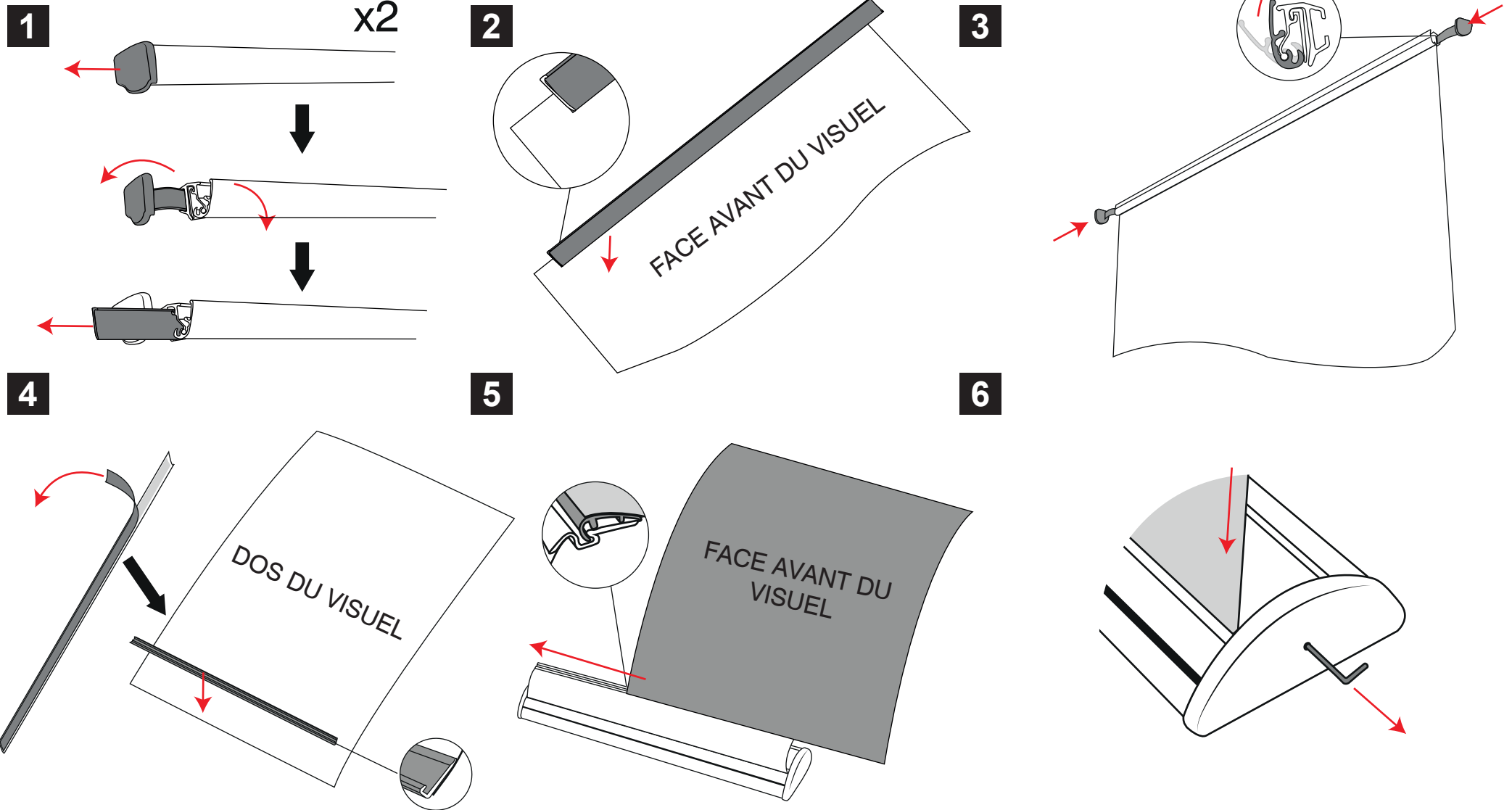

## Retensionner le visuel

