



Optimisez votre communication avec cette arche

## Caractéristiques

- Structure tubulaire manchonnable en aluminium (Ø 30mm)
- 5 sections horizontales de renfort (Ø 30mm)
- Sac en nylon matelassé avec compartiments inclus

## Les + produits

- Facilité de montage:
  - Sections tubulaires reliées avec élastique interne
  - Repérage des sections par numérotation
- Rapidité d'assemblage avec le bouton poussoir
- Structure invisible
- Communication recto-verso
- Fronton textile en option

## Média recommandé

- Textile légèrement extensible
- Nous recommandons une finition housse avec fermeture Éclair
- Dimensions visibles sans le fronton : 900 (h) x 8100 (l) mm

Les gabarits d'impression mis à disposition sont fournis à titre indicatif. Ils tiennent compte de procédés internes qui peuvent varier selon vos équipements, matières & finitions. En cas d'impression par vos soins, il vous appartient de tester au préalable la compatibilité de votre media avec le produit avant utilisation.



Système de repérage simple



Bouton poussoir



Elastique interne



Fronton textile en option

NB : la profondeur de l'arche reste identique de bas en haut : 900mm.

**Rayon moyen : 3.5m.**  
3 rayons différents

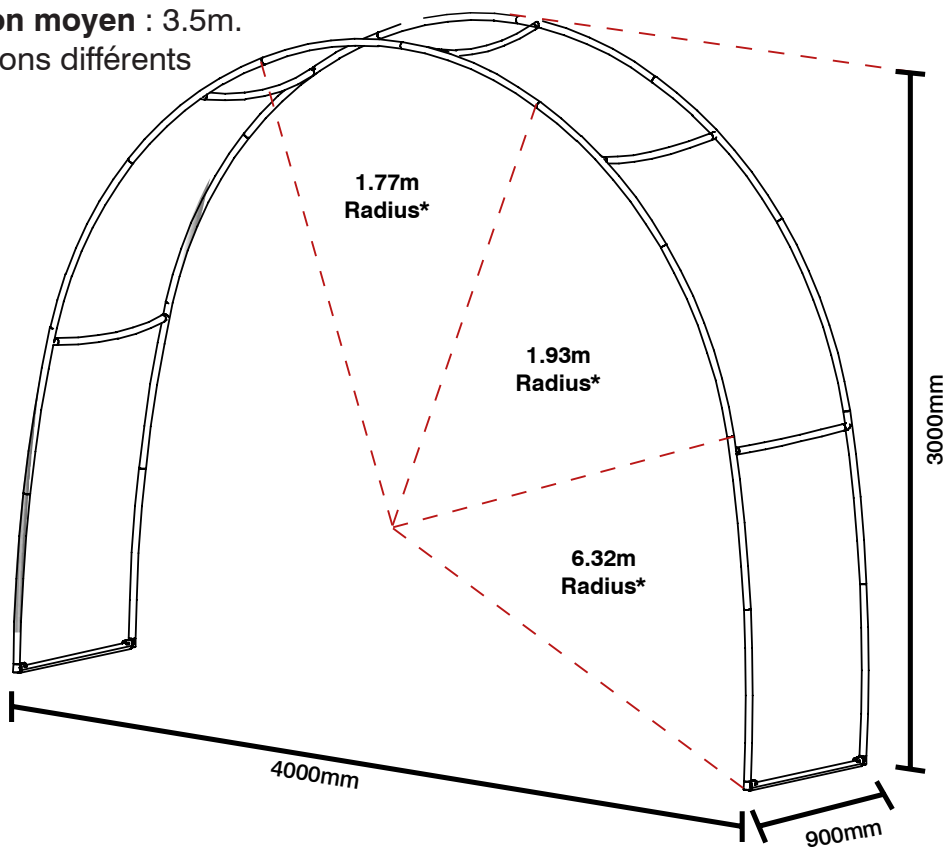

**Sac de transport inclus :**



### Informations structure

Référence	Désignation	Dimensions structure assemblée (mm) h x l x p	Poids de la structure assemblée	Poids de la structure avec le sac	Dimensions colis (mm) h x l x p	Poids colis
FORM-ARCH-01	Formulate Arch	3000 x 4000 x 900	7.42kg	8.37kg	235 x 915 x 370	9.80kg

## Assemblage du cadre

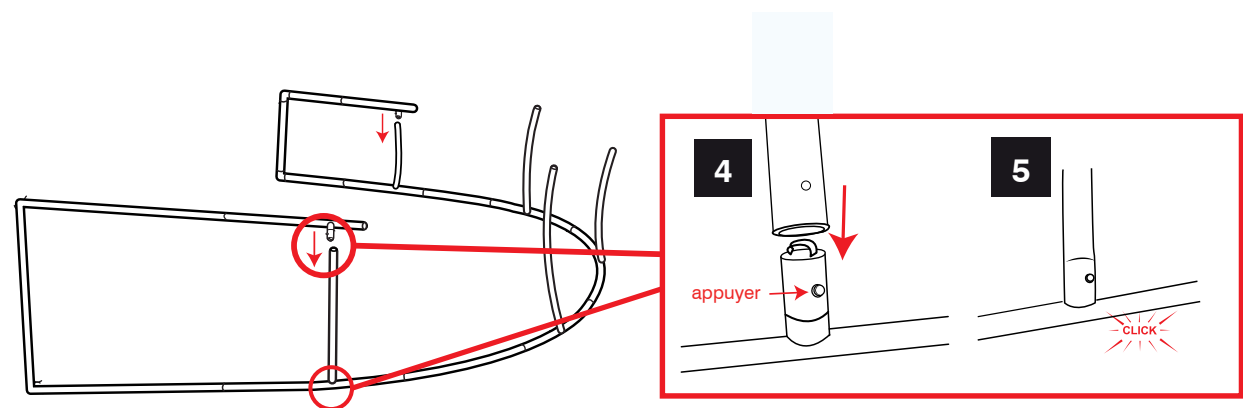
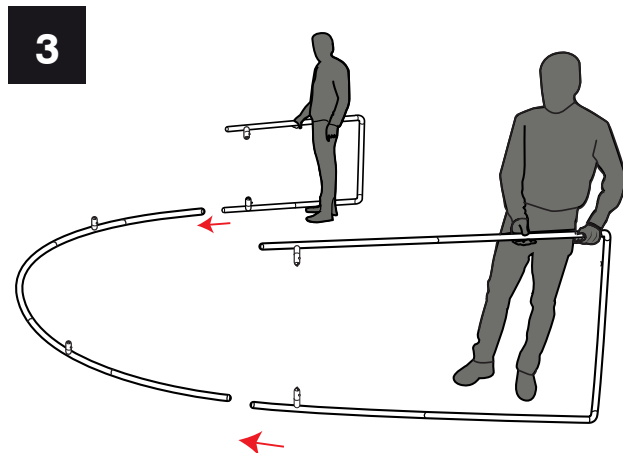
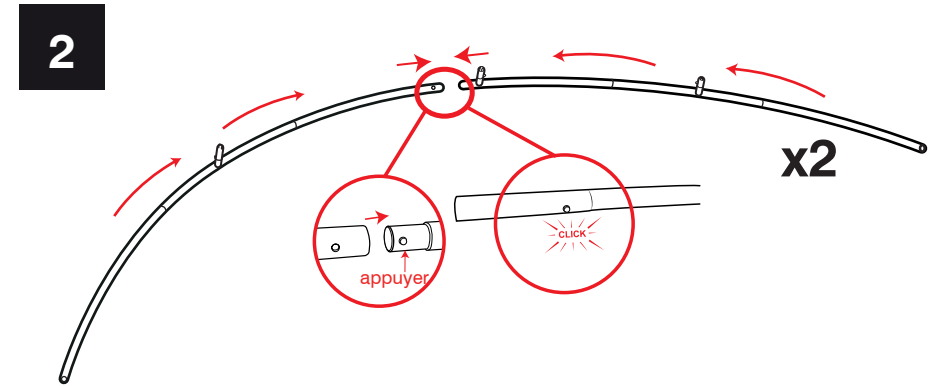
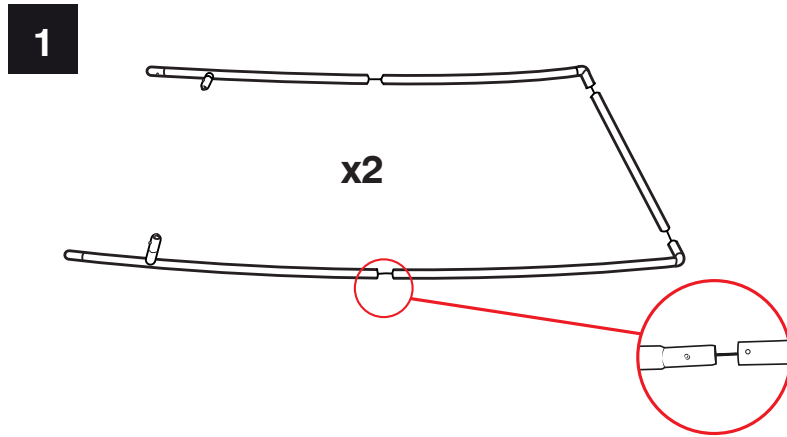

## Assemblage du cadre

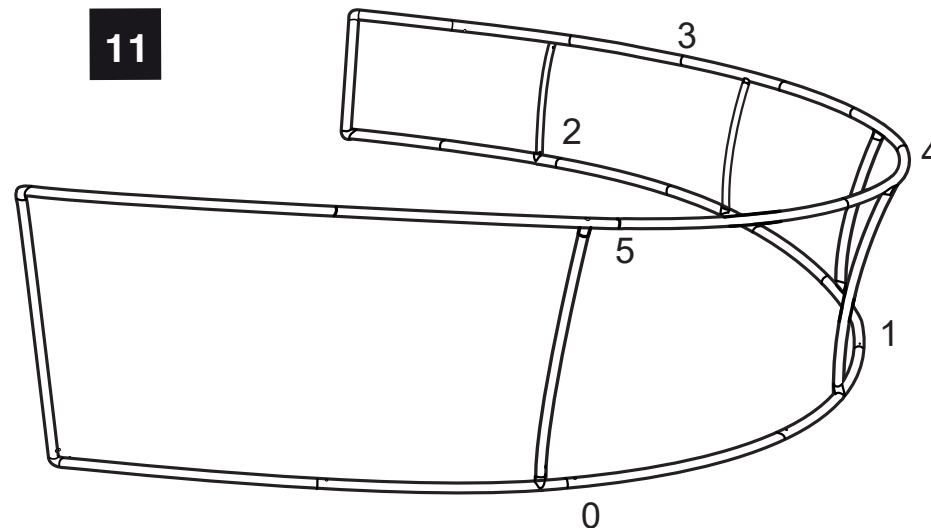
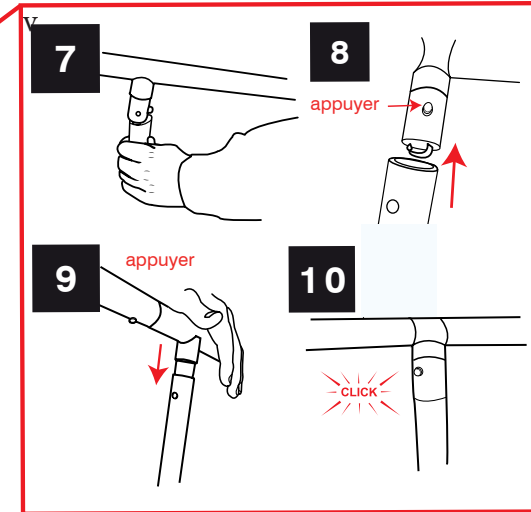
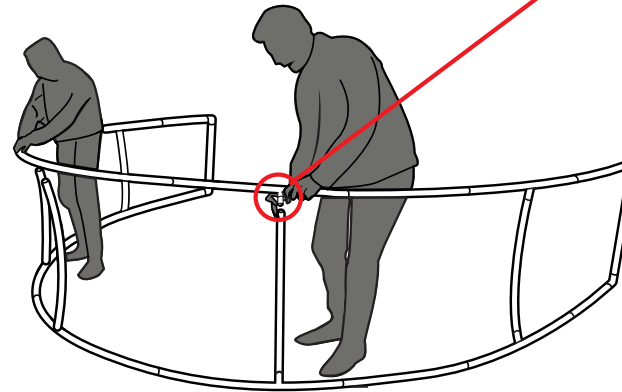
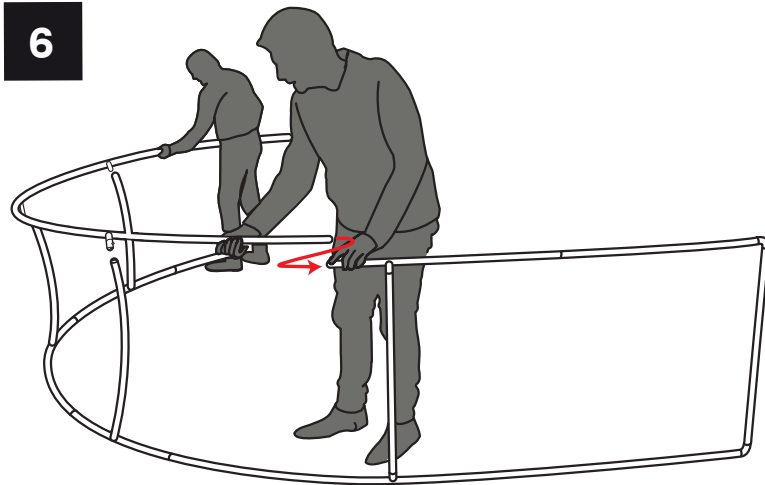

## Assemblage du textile

1

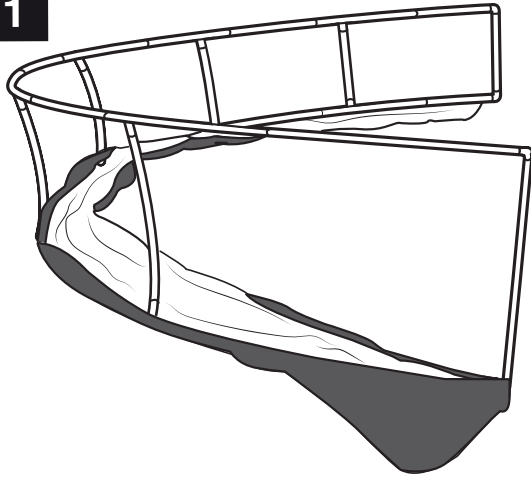

2

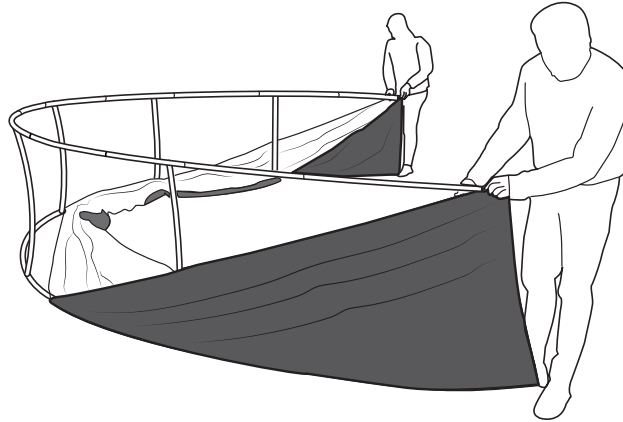

3

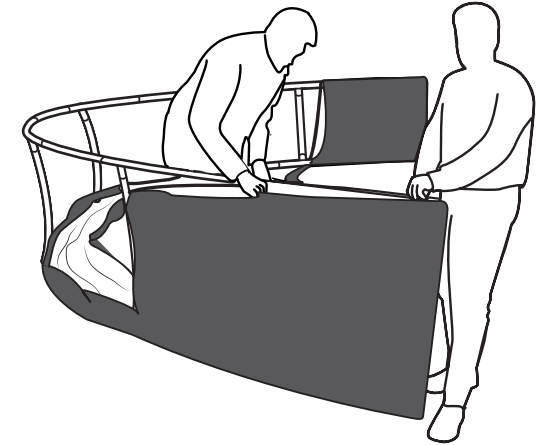

4

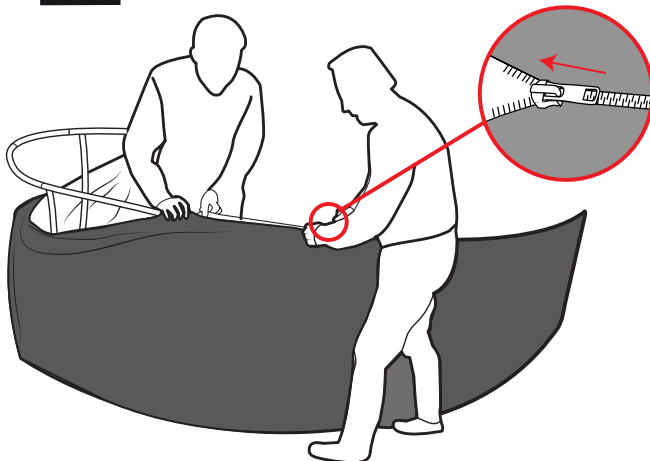

5

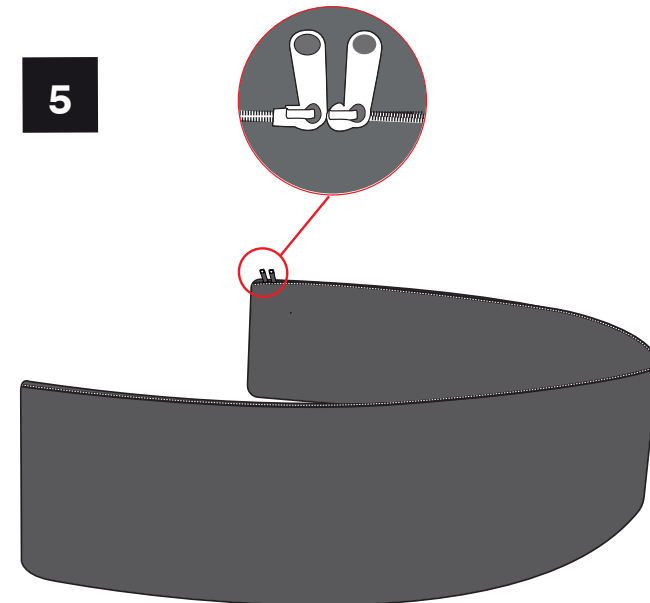

## Assemblage du textile

6

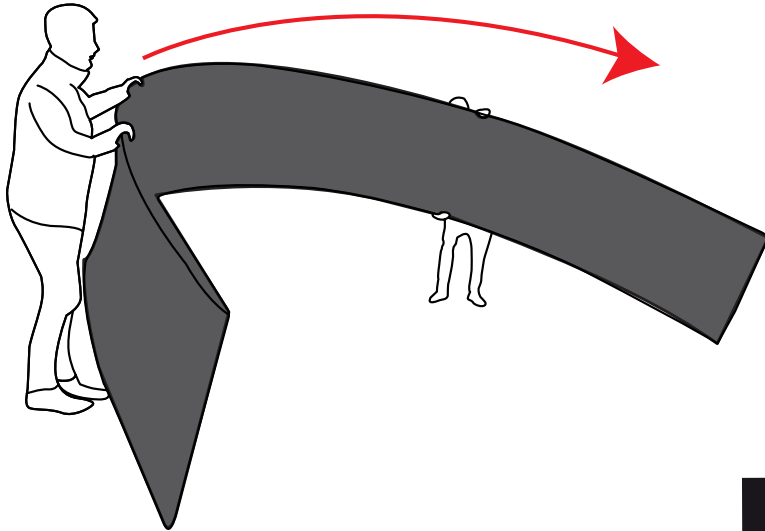

7

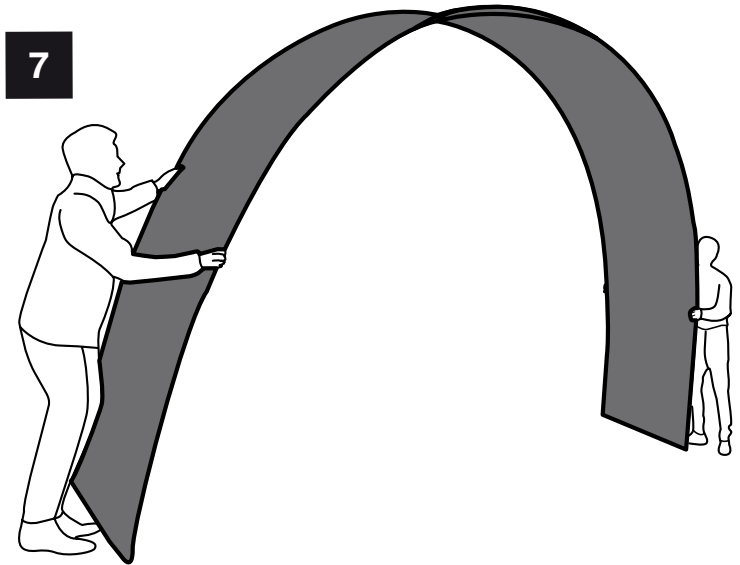

8

