

# Modulate™ Droit 1820

MOD-S-1820



**Modulate™** est composé d'un ensemble de cadres fabriqués à partir de tubes en aluminium (Ø 30 mm) et habillés d'une housse en textile imprimé. Ces cadres peuvent se connecter entre eux facilement à l'aide de puissants aimants placés à l'intérieur de chaque structure. La gamme Modulate est disponible en 16 cadres de formats différents **avec angles arrondis ou angles droits**.

- Grâce au système magnétique exclusif **MagLink** intégré dans la structure, vous pouvez connecter les cadres entre eux, simplement en les rapprochant.
- Avec le système **Twist & Lock**, placez le pied sous la structure, tournez-le... c'est verrouillé!
- Les visuels sont faciles d'entretien. La housse en textile extensible avec fermeture éclair est infroissable et lavable en machine.

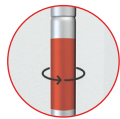

Connecteur MagLink à 360° dans chaque mât. 4 aimants par structure



Extension de 400 mm en option pour changer la hauteur des structures

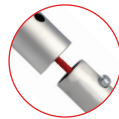

Système autobloquant avec mâts à élastique et bouton poussoir



Repérage intuitif sur chaque section pour faciliter l'assemblage



Tube de renfort central (Ø 18 mm)

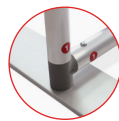

2 Pieds stabilisateurs dotés du système Twist & Lock, fournis avec chaque cadre



Habillage avec housse en textile imprimé recto - verso avec fermeture Eclair



Sac de transport **Modulate™** avec emplacements dédiés pour les pieds et le visuel

Informations Structure:	
Modèle	Modulate Droit 1820
Référence	MOD-S-1820
Dimensions structure	1818 (l) x 2000 (h) x 400 (p) mm
Dimensions visibles visuel	1800 (l) x 1982 (h) mm
Dimensions colis	1000 (l) x 245 (h) x 125 (p) mm
Poids structure	7.80 kg
Poids colis	8.18 kg

Existe aussi avec des angles Droits : kit MOD-S-1820-SQ (les angles arrondis sont inclus par défaut)

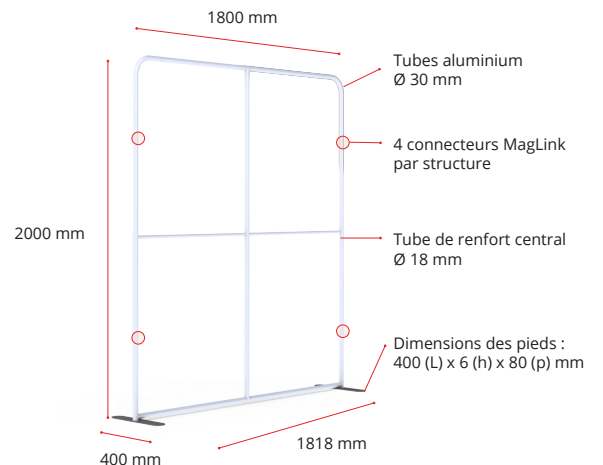

## ELEMENTS EN OPTION :



Demi-pieds Modulate (la paire)  
**MOD-HALF-FOOT-P**  
215 (L) x 6 (h) x 80 (l) mm



Kit Extension 400 mm  
**MOD-EXT400MM**  
3 tubes



POWERSPOT Spot 950-1000 LED  
**PS950-1000-LED-BDLK**



Fixation spot/panneau pour tubes Ø30 mm  
**US903**



Angles Droits (X2)  
**MOD-SQ-ANGLE**

MIX AND MATCH - COMBINEZ ENTRE-ELLES LES 16 STRUCTURES MODULATE (DISPONIBLES EN HAUTEUR DE 2 ET 2,4M) :

EXISTE AUSSI AVEC DES ANGLES DROITS :

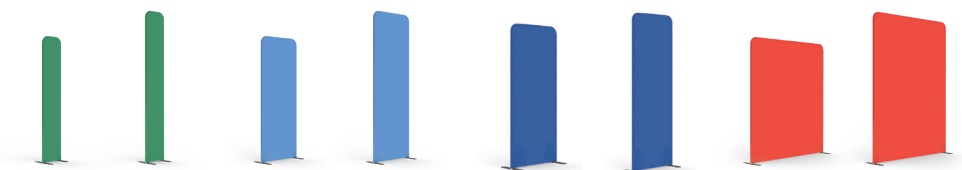

Droit 420  
**MOD-S-420**

Droit 424  
**MOD-S-424**

Droit 820  
**MOD-S-820**

Droit 824  
**MOD-S-824**

Droit 1020  
**MOD-S-1020**

Droit 1024  
**MOD-S-1024**

Droit 1820  
**MOD-S-1820**

Droit 1824  
**MOD-S-1824**



Droit 2020  
**MOD-S-2020**



Droit 2024  
**MOD-S-2024**



Droit 3020  
**MOD-S-3020**



Droit 3024  
**MOD-S-3024**



Slope 1  
**MOD-SS-824-01**



Slope 2  
**MOD-SS-824-02**



Porte 820  
**MOD-S-DOOR-820**

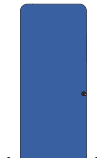

Porte 824  
**MOD-S-DOOR-824**

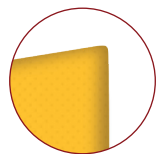

# Modulate™ Droit 1820

MOD-S-1820



## ELEMENTS

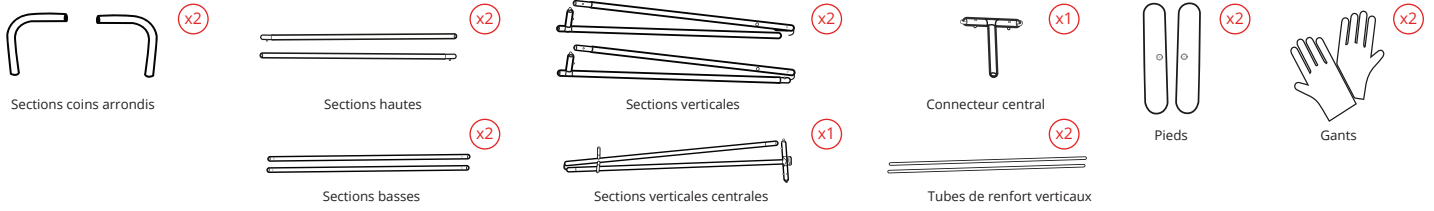

## ASSEMBLAGE

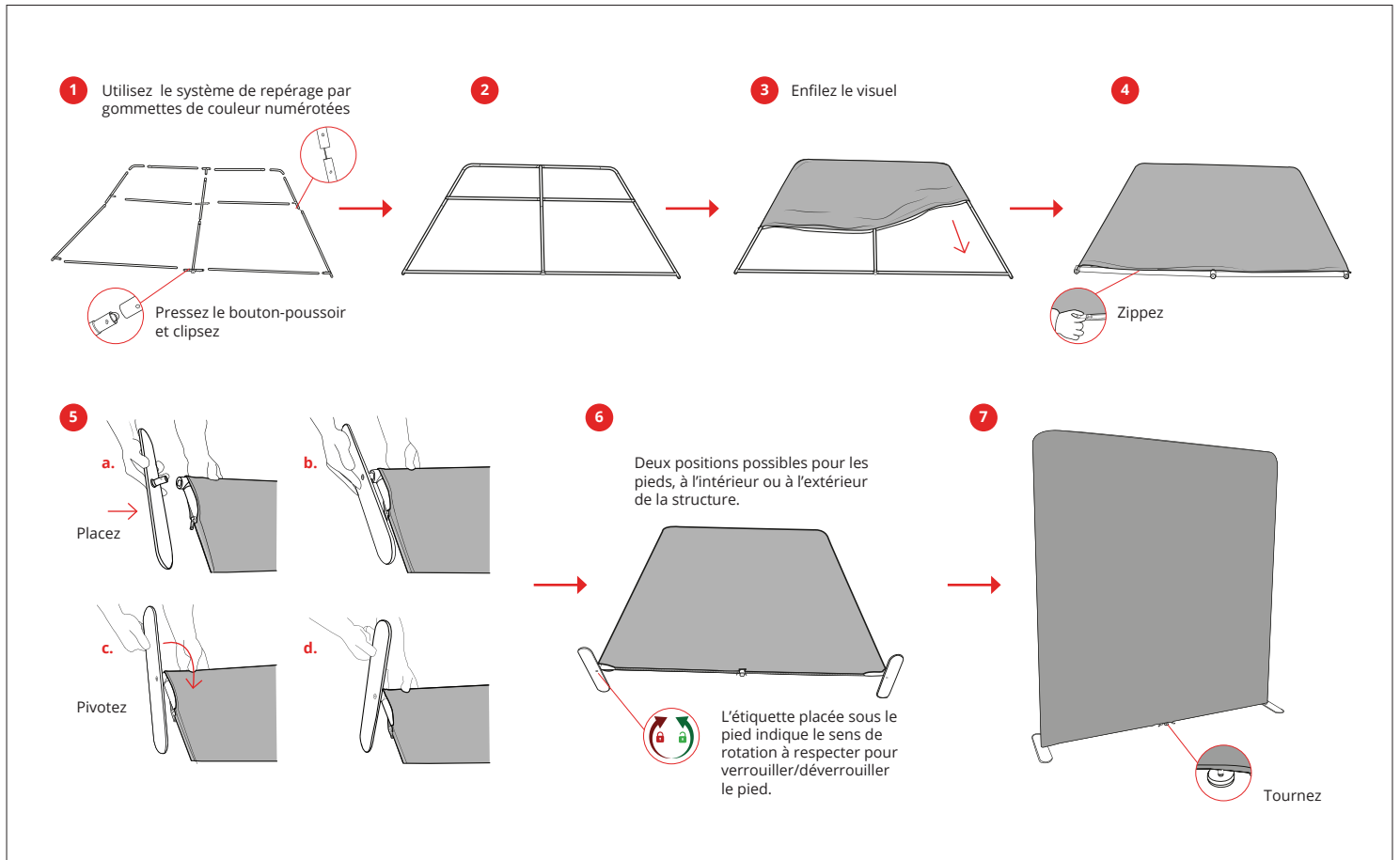

## KIT EXTENSION 400 MM (EN OPTION)

2400 mm → 2000 mm

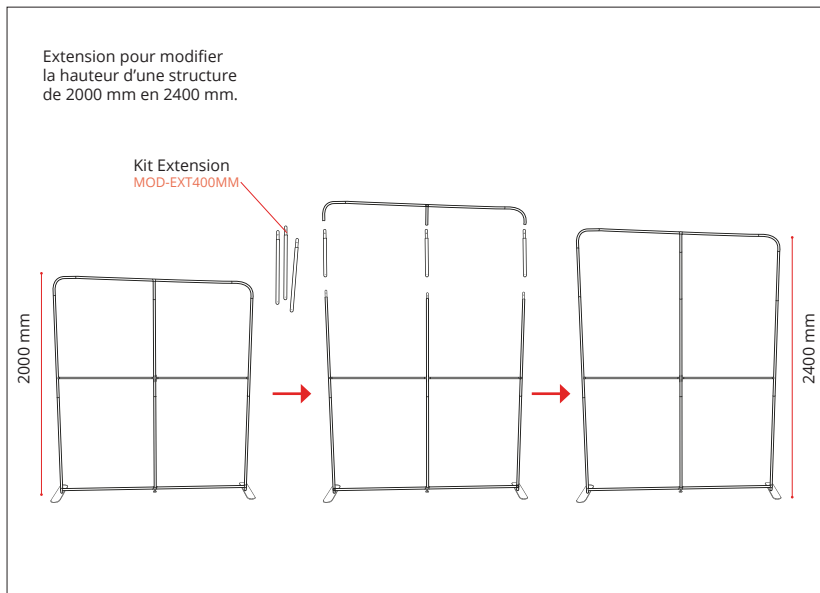

## CONNECTEZ PLUSIEURS STRUCTURES

Retirez un pied de la seconde structure et alignez les deux structures sur un seul pied (orienté à l'extérieur)

