

Issu de notre gamme économique, l'enrouleur Mantis dispose des fonctionnalités essentielles à un tarif ultra compétitif.

## Caractéristiques

- Structure en aluminium anodisé
- Amorce adhésive
- Rail supérieur clippant
- Carter avec extrémités ABS
- Mât à élastique en 3 parties
- Pieds doubles pivotants
- Sac nylon matelassé avec ouverture latérale pour une meilleure extraction de l'enrouleur

## Les + produits

- Carter robuste : renfort aluminium à l'arrière et sous le carter
- 3 formats disponibles : 800, 850 et 1000

## Média recommandé

- Textile, PVC, bâche
- 440 g/m<sup>2</sup>
- Ajouter 200 mm à la longueur du visuel pour la fixation à l'amorce de l'enrouleur



sac matelassé à ouverture latérale



Renfort du carter



Mât

Les gabarits d'impression mis à disposition sont fournis à titre indicatif. Ils tiennent compte de procédés internes qui peuvent varier selon vos équipements, matières & finitions. En cas d'impression par vos soins, il vous appartient de tester au préalable la compatibilité de votre media avec le produit avant utilisation.

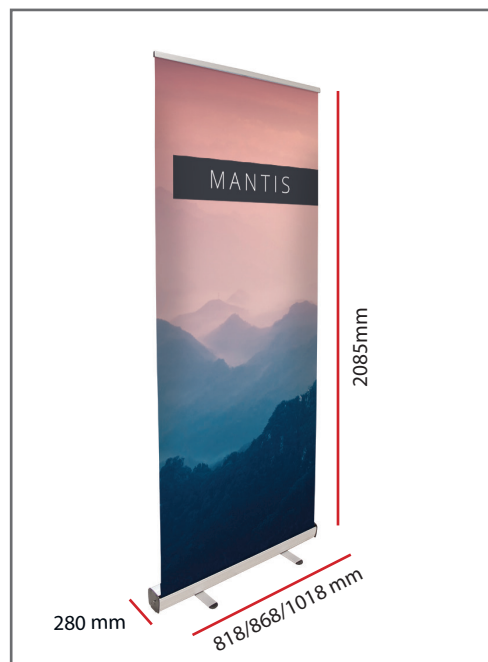

### Dimensions visibles du visuel

Référence	Dimensions visibles du visuel (mm)
Mantis 800mm	2000 x 800
Mantis 850mm	2000 x 850
Mantis 1000mm	2000 x 1000

### Informations structure

Référence	Désignation	Dimensions structure assemblée (mm) h x l x p	Poids structure assemblée	Poids structure avec sac	Dimensions colis (mm) h x l x p	Poids colis
UB216-800-01	Mantis 800 mm	2085 x 818 x 280	2.53 kg	2,8 kg	100 x 865 x 100	2,95 kg
UB216-850-01	Mantis 850 mm	2085 x 868 x 280	2.65 kg	2,9 kg	100 x 910 x 100	3,05 kg
UB216-1000-01	Mantis 1000 mm	2085 x 1018 x 280	2.85 kg	3,1 kg	100 x 1060 x 100	3,30 kg

Conditionnement par 6 pièces – emballage en carton individuel.

## Notice de montage

1

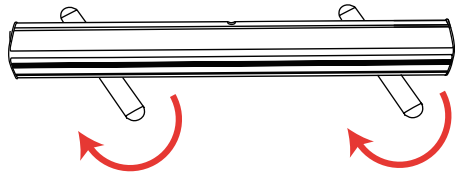

2

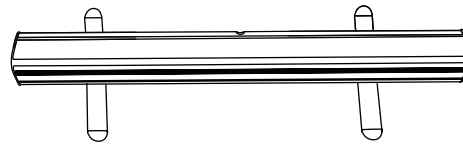

3



4

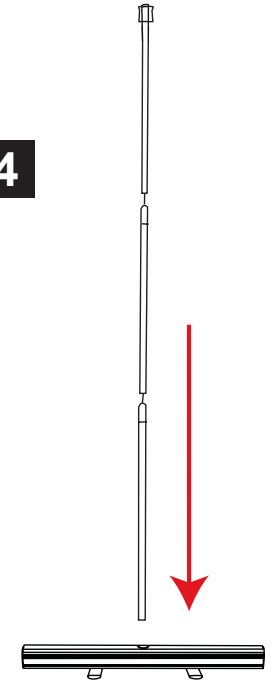

5

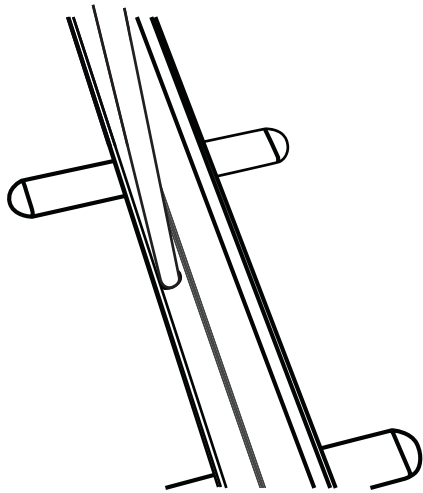

6

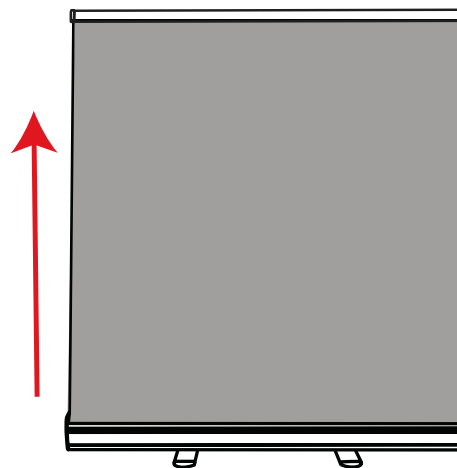

7

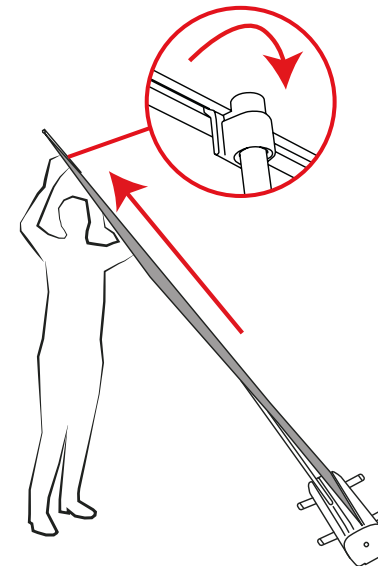

## Rail clippant avec embout

